

広島経済大学 履修系統図一覧表

年度	2022年度	掲載日	2022/4/1
学科	経済学科	分野	4分野

※科目の種類： 入門科目 基礎科目 発展・応用科目
 ※必修科目（◎印あり） 科目名 (入門) 科目名 (基礎) 科目名 (発展・応用)
 ※未開講科目（赤字注あり）

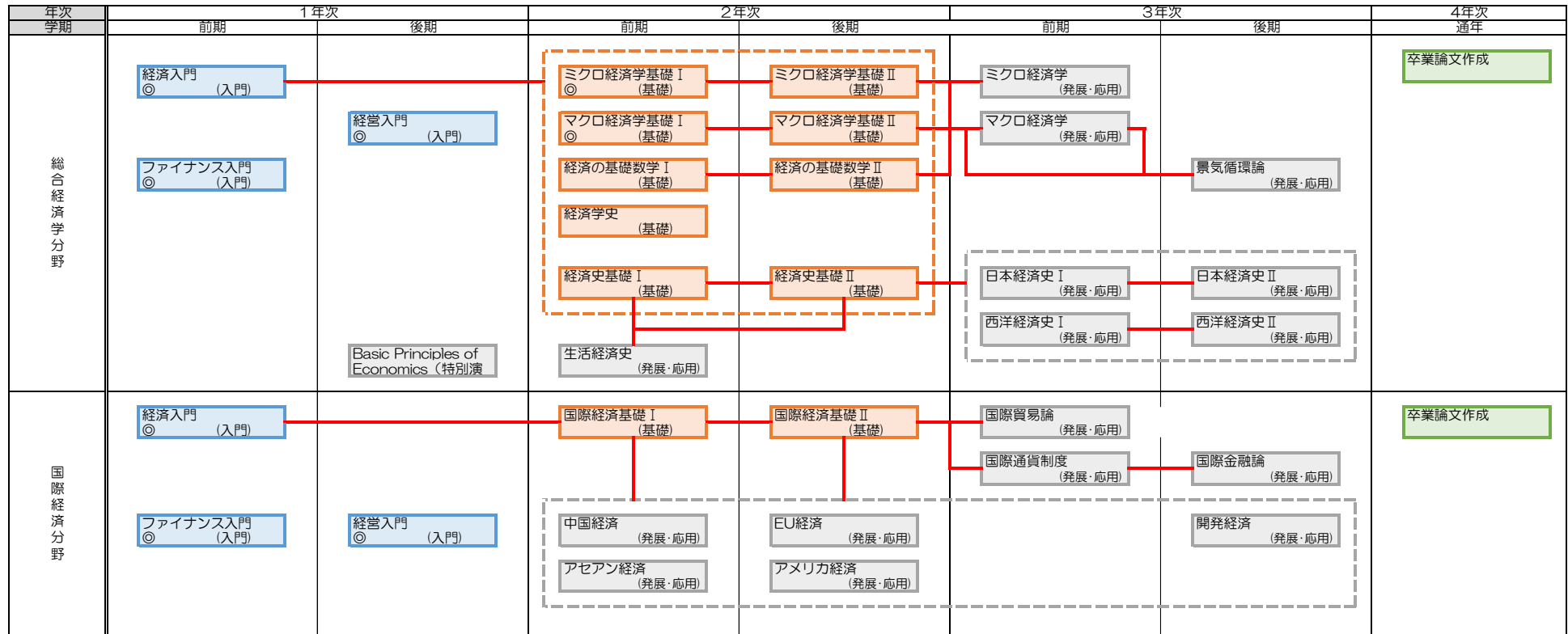

広島経済大学 履修系統図一覧表

年度	2022年度	掲載日	2022/4/1
学科	経済学科	分野	4分野

※科目の種類： 入門科目 基礎科目 発展・応用科目
 ※必修科目(◎印あり) 科目名 (入門) 科目名 (基礎) 科目名 (発展・応用)
 ※未開講科目(赤字注あり)

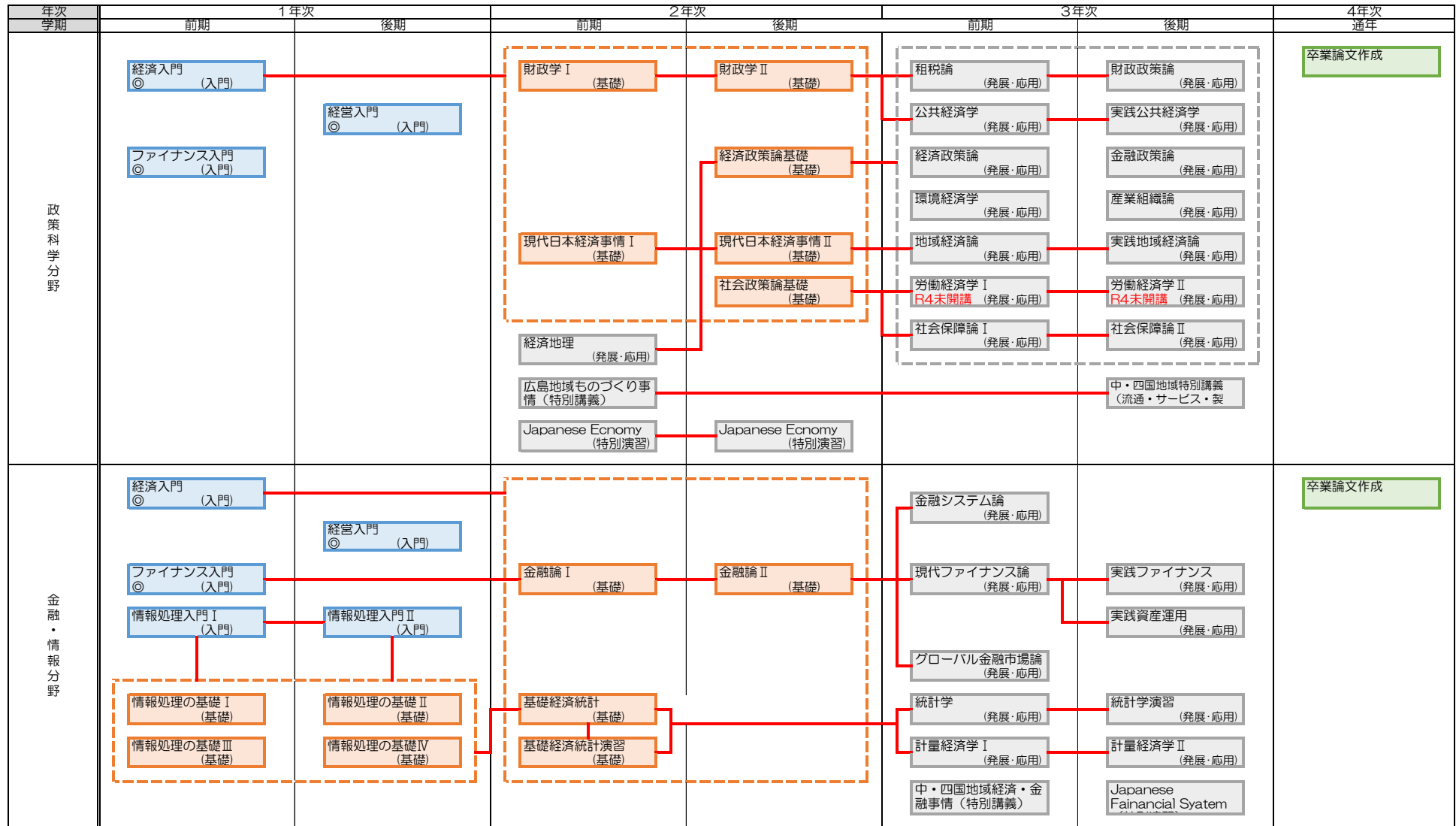

広島経済大学 履修系統図一覧表

年度	2022年度	掲載日	2022/4/1
学科	経営学科	分野	3分野

※科目の種類： 入門科目 基礎科目 発展・応用科目
 ※必修科目 (◎印あり) 科目名 (入門) 科目名 (基礎) 科目名 (発展・応用)

年次 学期	1年次		2年次		3年次		4年次 通年		
	前期	後期	前期	後期	前期	後期			
マネジメント分野	経営入門 ◎ (入門)	経営学概論 ◎ (入門) 経済入門 ◎ (入門)	経営管理論基礎 (基礎) 企業形態論 (基礎) 経営史 (基礎) 経営情報論 (基礎)	経営管理論 (発展・応用) 中小企業経営論 (発展・応用)	人的資源管理論Ⅰ (発展・応用) 経営組織論Ⅰ (発展・応用) 生産管理論 (発展・応用)	人的資源管理論Ⅱ (発展・応用) 経営組織論Ⅱ (発展・応用) 国際経営論 (発展・応用) 経営戦略論 (発展・応用)	卒業論文作成		
	簿記入門 ◎ (入門)	初級簿記Ⅰ ◎ (入門)	初級簿記Ⅱ (基礎) 会計学基礎 (基礎) 経営情報論 (基礎)	初級簿記演習 (基礎)	財務管理論Ⅰ (発展・応用) 商法 (発展・応用)	財務管理論Ⅱ (発展・応用)			
			ビジネスプランニングⅠ (発展・応用) 広島地域ものづくり事情 (発展・応用)	ビジネスプランニングⅡ (発展・応用)					
			コンピュータ基礎Ⅰ (基礎)	情報処理論A (基礎) 情報処理論B (基礎)	コンピュータ基礎Ⅱ (基礎) 情報社会と情報倫理 (発展・応用)				
	アカウントینگ分野	簿記入門 ◎ (入門)	初級簿記Ⅰ ◎ (入門)	初級簿記Ⅱ (基礎)	初級簿記演習 (基礎)	中級簿記 (発展・応用)		中級簿記演習 (発展・応用)	卒業論文作成
		経営入門 ◎ (入門)	経営学概論 ◎ (入門) 経済入門 ◎ (入門)	経営情報論 (基礎)	財務会計論 (発展・応用) 原価計算論 (発展・応用)	管理会計論 (発展・応用)		税務会計論 (発展・応用) 会計監査論 (発展・応用) 経営分析論 (発展・応用)	
				ビジネスプランニングⅠ (発展・応用) 広島地域ものづくり事情 (発展・応用)	ビジネスプランニングⅡ (発展・応用)				
				コンピュータ基礎Ⅰ (基礎)	情報処理論A (基礎) 情報処理論B (基礎)	コンピュータ基礎Ⅱ (基礎) 情報社会と情報倫理 (発展・応用)			

広島経済大学 履修系統図一覧表

年度	2022年度	掲載日	2022/4/1
学科	経営学科	分野	3分野

※科目の種類：
※必修科目（◎印あり）

入門科目
科目名
(入門)

基礎科目
科目名
(基礎)

発展・応用科目
科目名
(発展・応用)

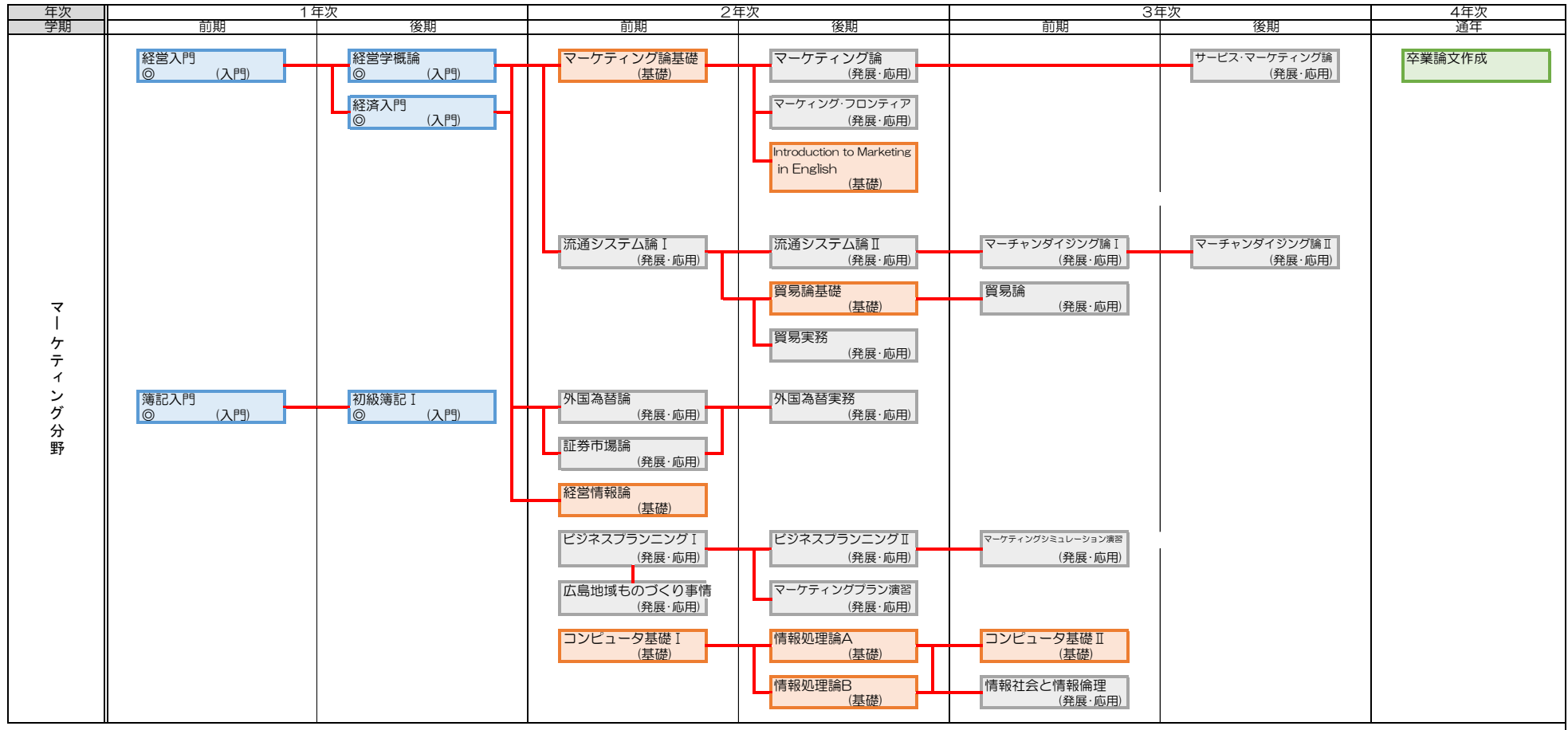

広島経済大学 履修系統図一覧表

年度	2022年度	掲載日	2022/4/1
学科	スポーツ経営学科	分野	3分野

※科目の種類：
 ※必修科目（◎印あり）
 ※未開講科目（赤字注あり）

入門科目
 科目名
 (入門)

基礎科目
 科目名
 (基礎)

発展・応用科目
 科目名
 (発展・応用)

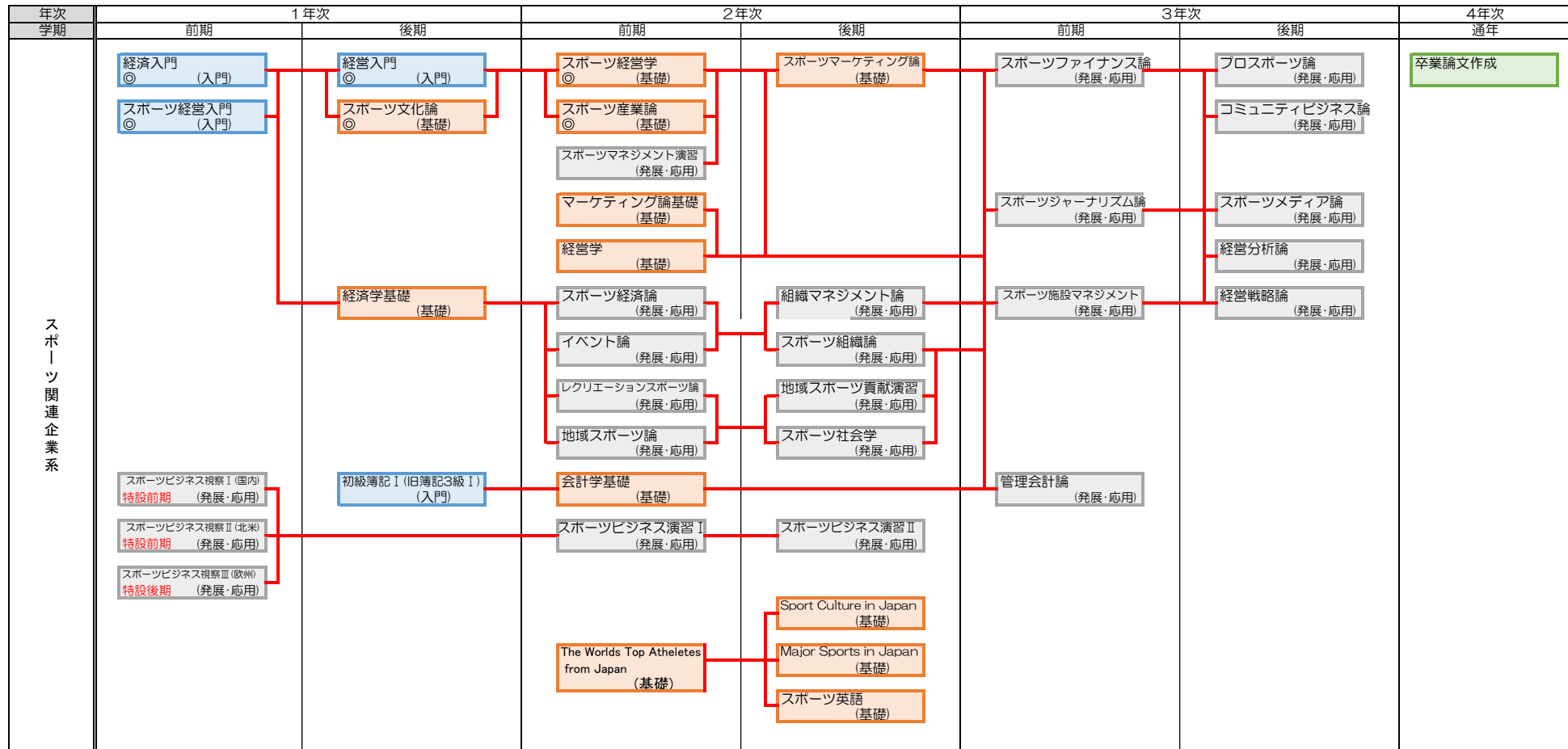

広島経済大学 履修系統図一覧表

年度	2022年度	掲載日	2022/4/1
学科	スポーツ経営学科	分野	3分野

※科目の種類：
 ※必修科目（◎印あり）
 ※未開講科目（赤字注あり）

入門科目
 科目名
 (入門)

基礎科目
 科目名
 (基礎)

発展・応用科目
 科目名
 (発展・応用)

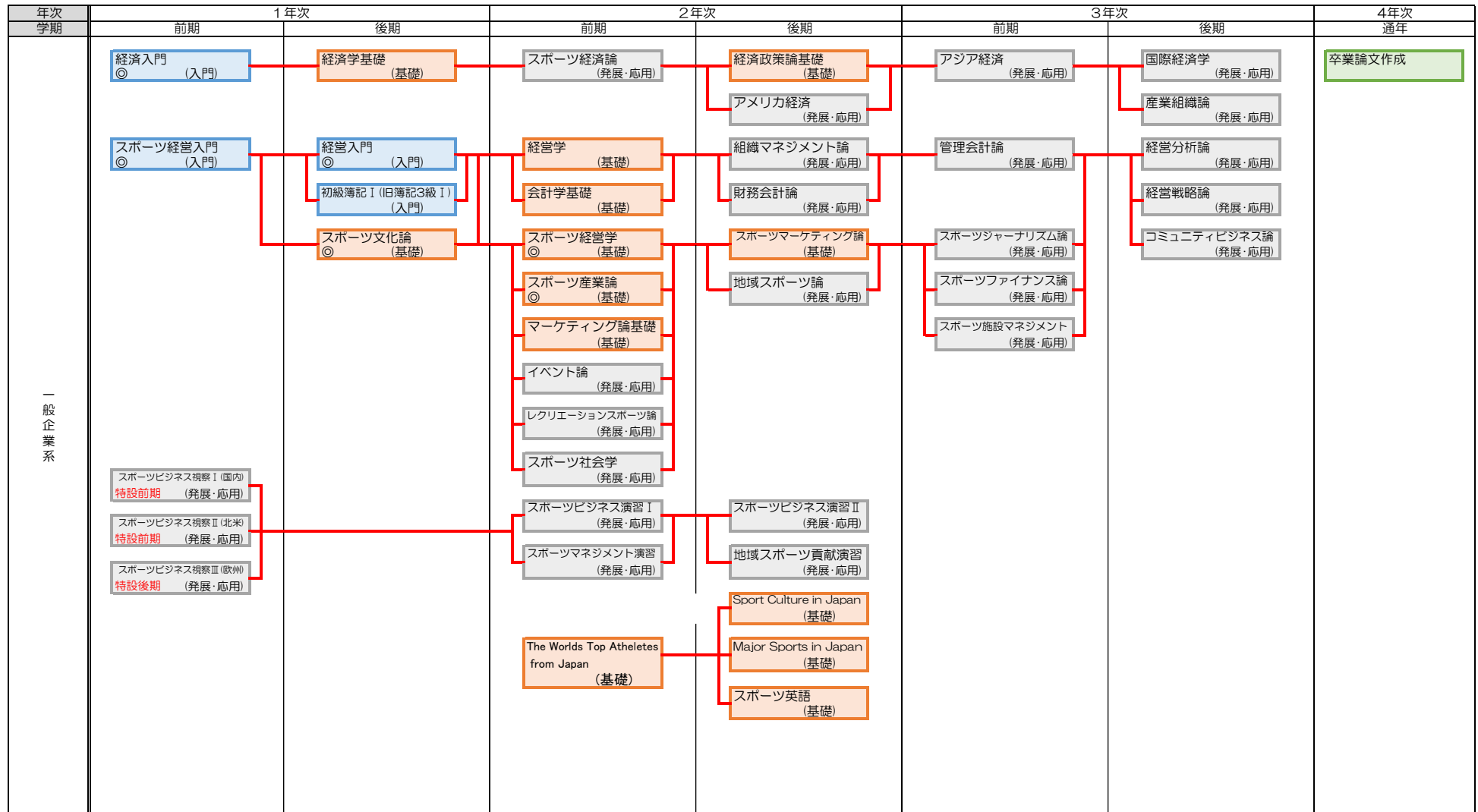

広島経済大学 履修系統図一覧表

年度	2022年度	掲載日	2022/4/1
学科	スポーツ経営学科	分野	3分野

※科目の種類：
 ※必修科目（◎印あり）
 ※未開講科目（赤字注あり）

入門科目
 科目名
 (入門)

基礎科目
 科目名
 (基礎)

発展・応用科目
 科目名
 (発展・応用)

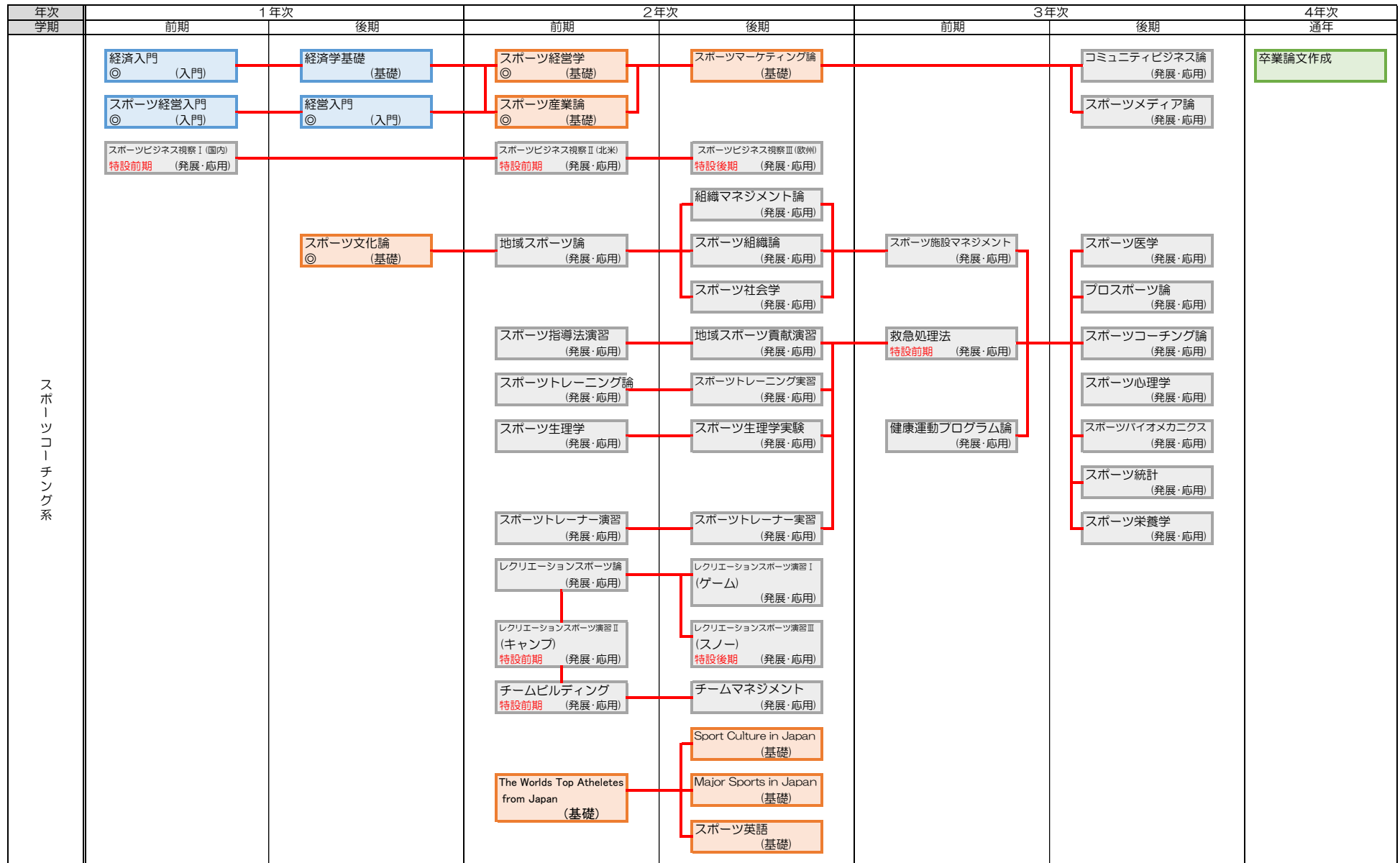

広島経済大学 履修系統図一覧表

年度	2022年度	掲載日	2022/4/1
学科	ビジネス情報学科	分野	3分野

※科目の種類： 入門科目 基礎科目 発展・応用科目
 ※必修科目（◎印あり） 科目名 (入門) 科目名 (基礎) 科目名 (発展・応用)
 ※未開講科目（赤字注あり）

※2019年度以降に入学した学生用 2020年度ビジネス情報学科科目履修系統図

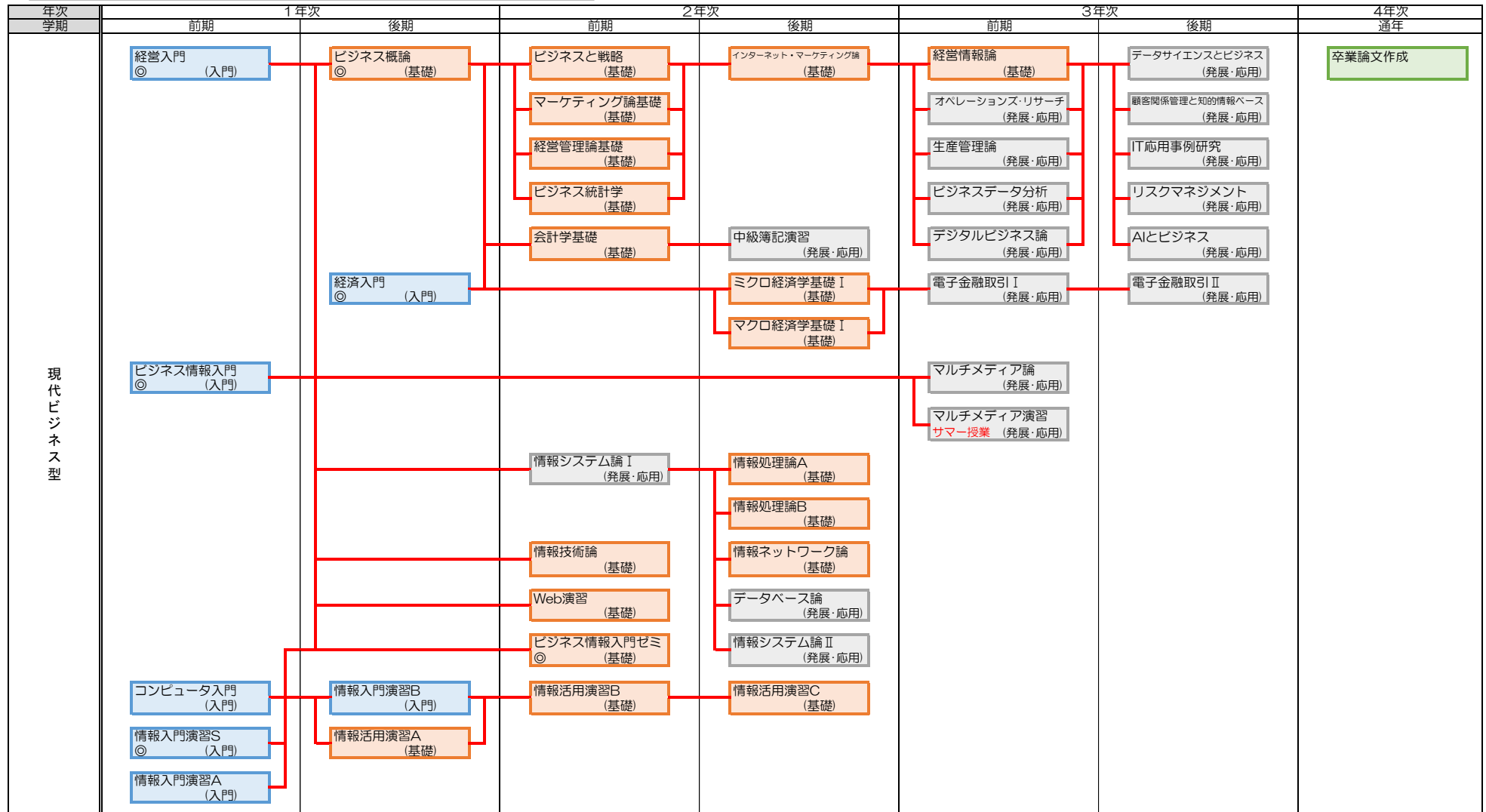

広島経済大学 履修系統図一覧表

年度	2022年度	掲載日	2022/4/1
学科	ビジネス情報学科	分野	3分野

※科目の種類： 入門科目 基礎科目 発展・応用科目
 ※必修科目 (◎印あり) 科目名 (入門) 科目名 (基礎) 科目名 (発展・応用)
 ※未開講科目 (赤字注あり)

※2019年度以降に入学した学生用 2020年度ビジネス情報学科科目履修系統図

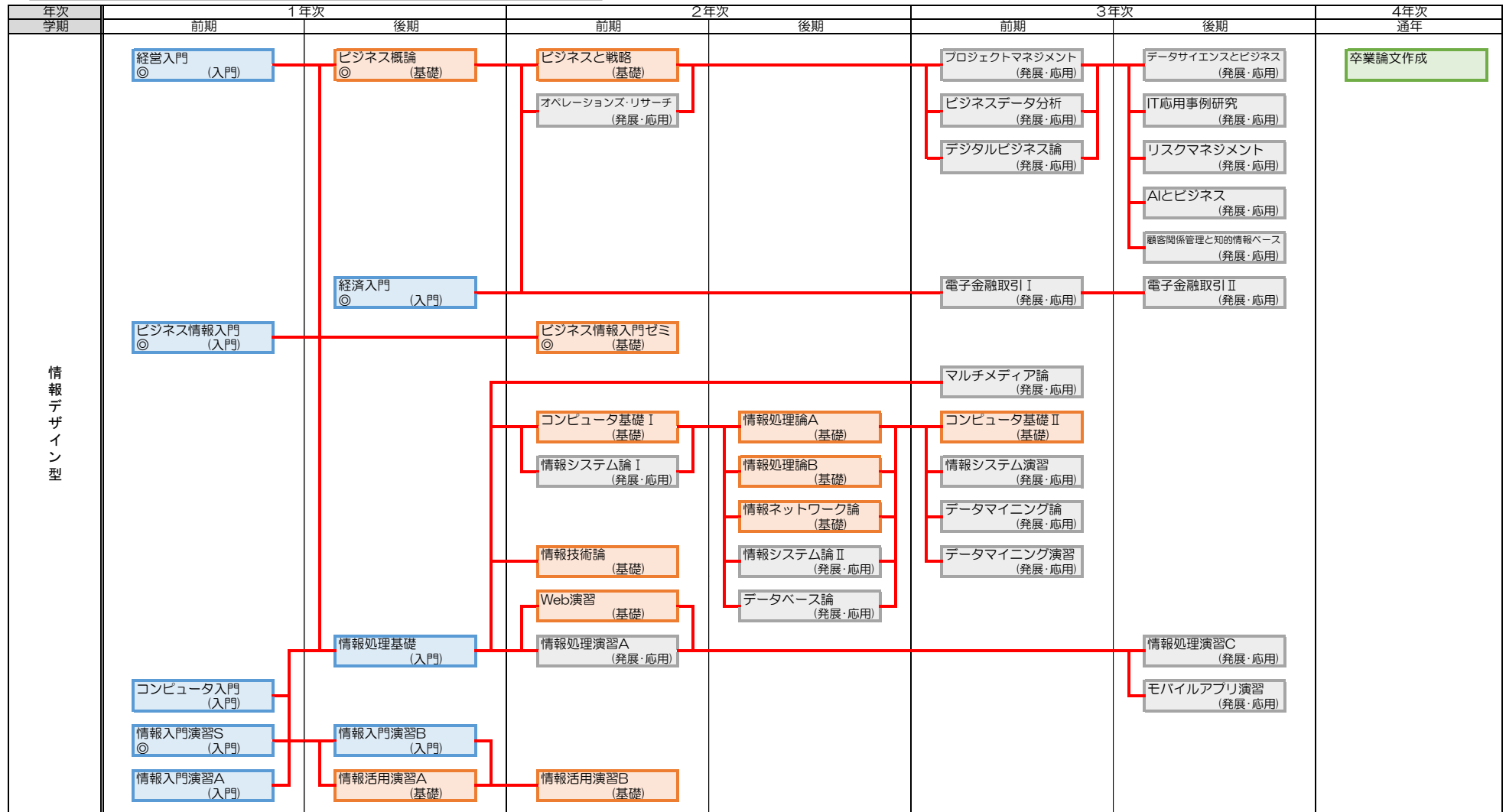

広島経済大学 履修系統図一覧表

年度	2022年度	掲載日	2022/4/1
学科	ビジネス情報学科	分野	3分野

※科目の種類： 入門科目 基礎科目 発展・応用科目
 ※必修科目 (◎印あり) 科目名 (入門) 科目名 (基礎) 科目名 (発展・応用)
 ※未開講科目 (赤字注あり)

※2019年度以降に入学した学生用 2020年度ビジネス情報学科科目履修系統図

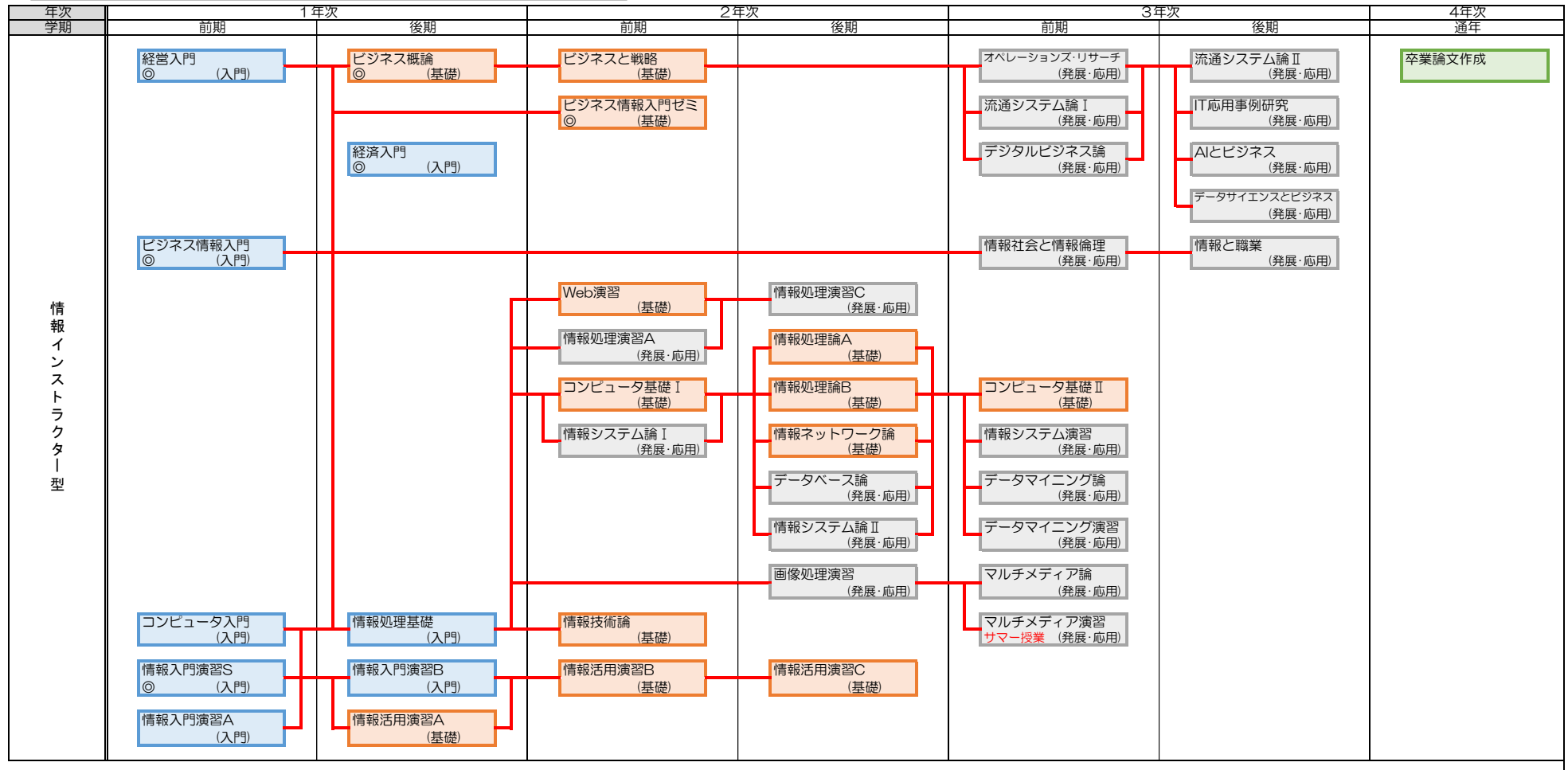

広島経済大学 履修系統図一覧表

年度	2022年度	掲載日	2022/4/1
学科	ビジネス情報学科	分野	3分野

※科目の種類： 入門科目 基礎科目 発展・応用科目
 ※必修科目 (◎印あり) 科目名 (入門) 科目名 (基礎) 科目名 (発展・応用)
 ※未開講科目 (赤字注あり)

※2018年度以前に入学した学生用 2021年度ビジネス情報学科科目履修系統図

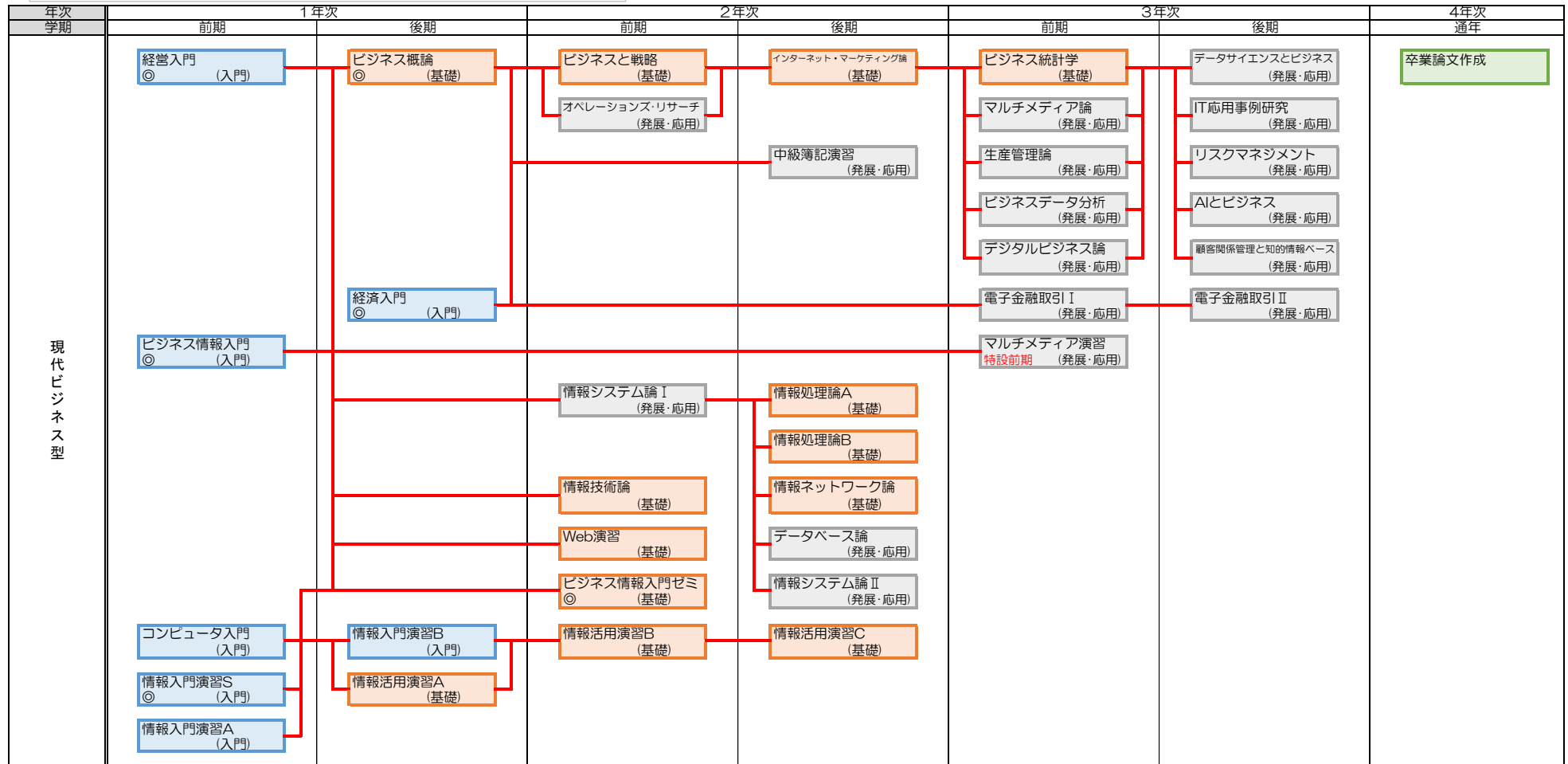

広島経済大学 履修系統図一覧表

年度	2022年度	掲載日	2022/4/1
学科	ビジネス情報学科	分野	3分野

※科目の種類： 入門科目 基礎科目 発展・応用科目
 ※必修科目 (◎印あり) 科目名 (入門) 科目名 (基礎) 科目名 (発展・応用)
 ※未開講科目 (赤字注あり)

※2018年度以前に入学した学生用 2021年度ビジネス情報学科科目履修系統図

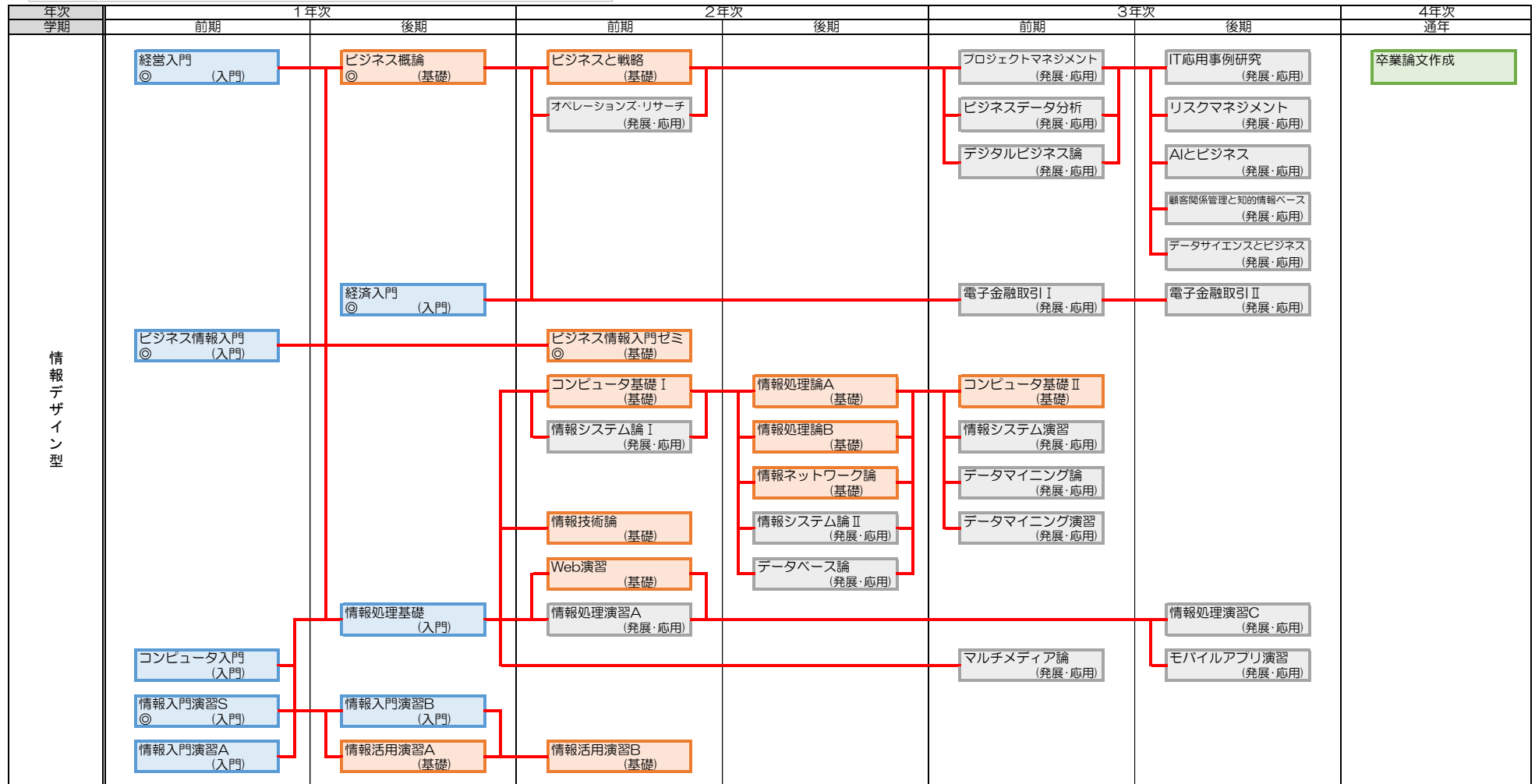

広島経済大学 履修系統図一覧表

年度	2022年度	掲載日	2022/4/1
学科	ビジネス情報学科	分野	3分野

※科目の種類： 入門科目 基礎科目 発展・応用科目
 ※必修科目 (◎印あり) 科目名 (入門) 科目名 (基礎) 科目名 (発展・応用)
 ※未開講科目 (赤字注あり)

※2018年度以前に入学した学生用 2021年度ビジネス情報学科科目履修系統図

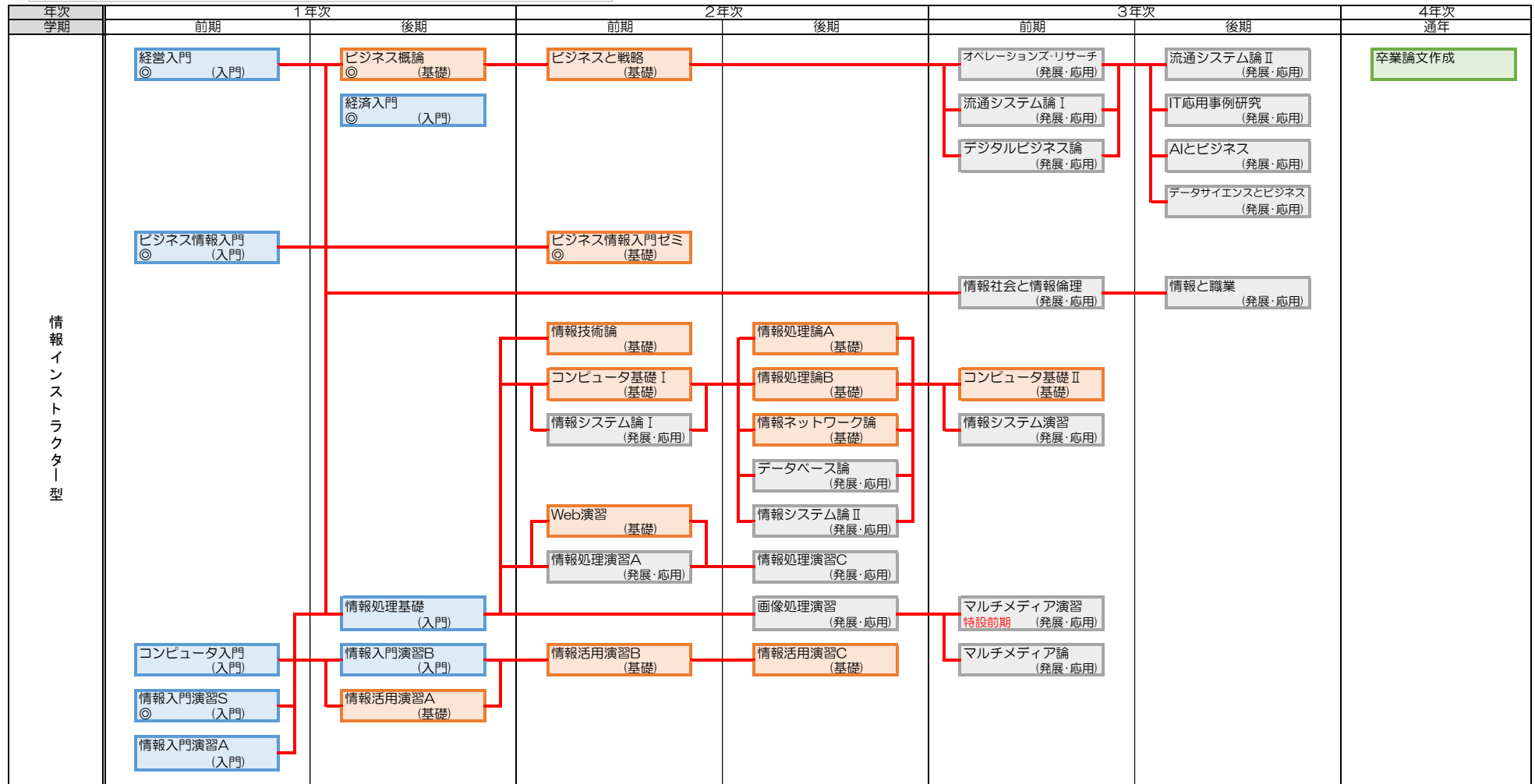

年度	2022年度	掲載日	2022/4/1
学科	メディアビジネス学科	分野	2分野

※科目の種類： 入門科目 基礎科目 発展・応用科目 2019.03.17
 ※必修科目（◎印あり） 科目名 (入門) 科目名 (基礎) 科目名 (発展・応用)
 ※未開講科目（赤字注あり）

経済系、経営系、メディア基礎理論系、メディア応用理論系、制作系

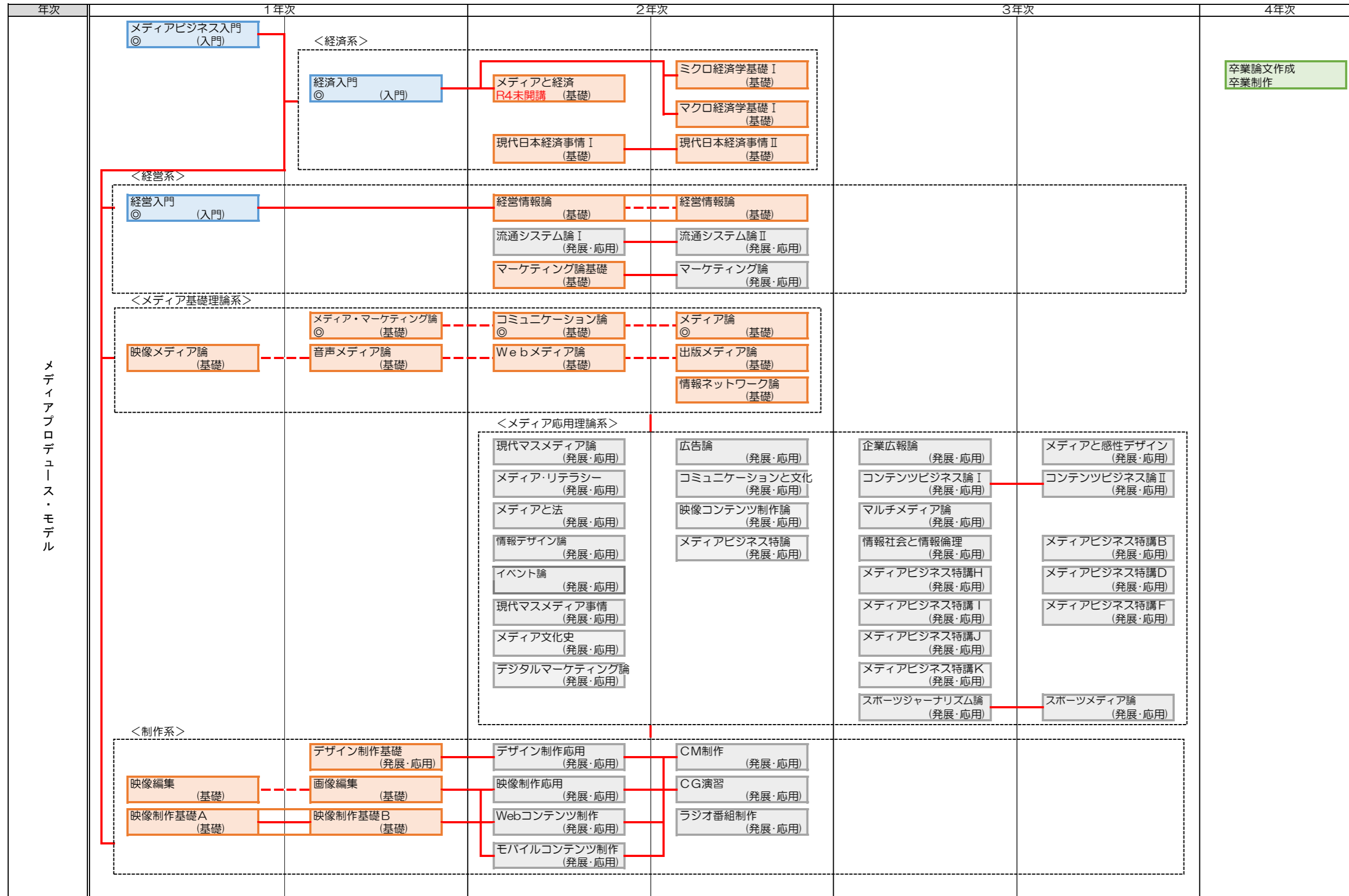

年度	2022年度	掲載日	2022/4/1
学科	メディアビジネス学科	分野	2分野

※科目の種類：
 ※必修科目（◎印あり）
 ※未開講科目（赤字注あり）

入門科目
 科目名
 (入門)

基礎科目
 科目名
 (基礎)

発展・応用科目
 科目名
 (発展・応用)

2019.03.17

経済系、経営系、メディア基礎理論系、メディア応用理論系、制作系

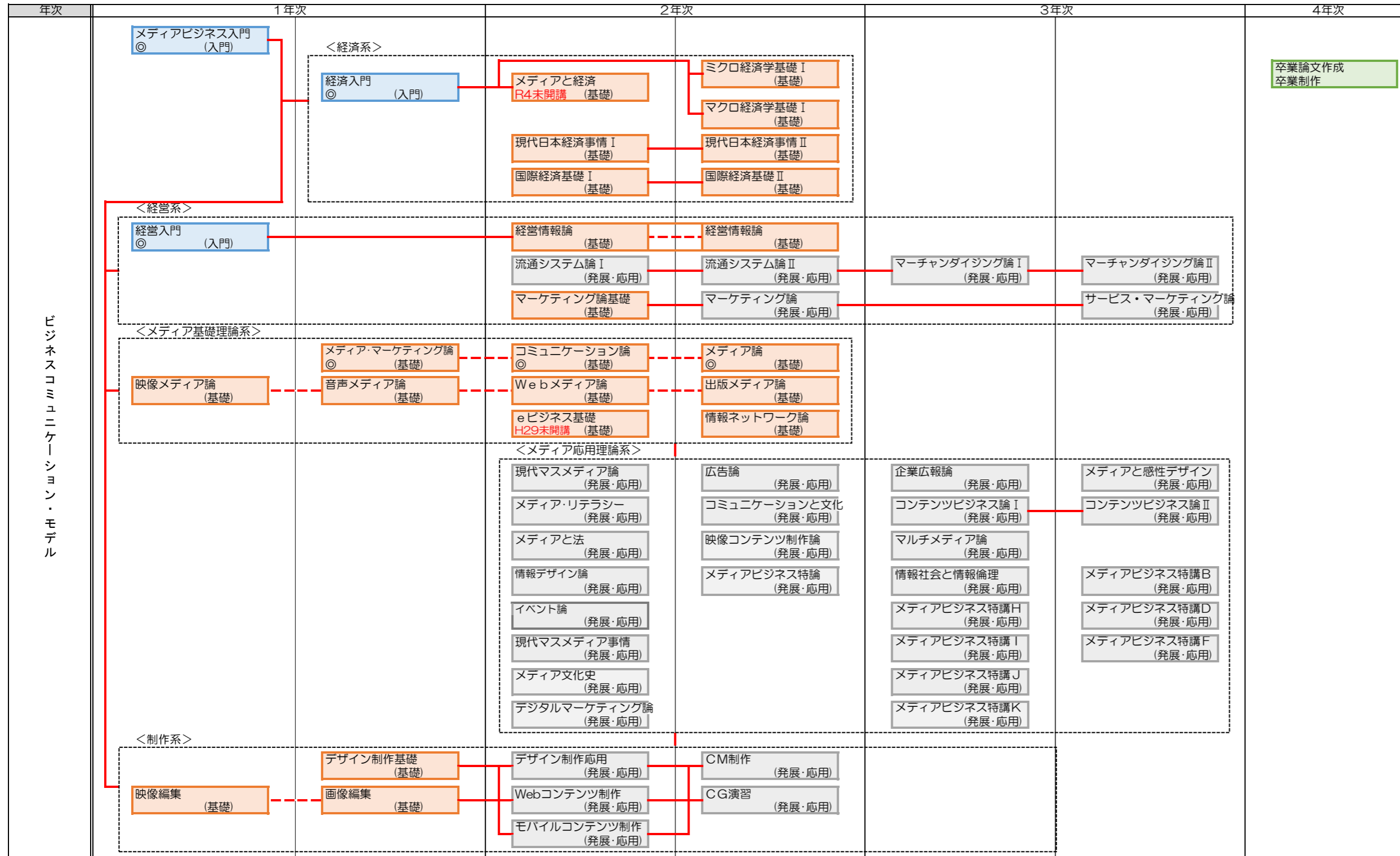

広島経済大学 履修系統図一覧表

年度	2022年度	掲載日	2022/4/1
学科	共通科目	分野	5分野

※科目の種類： 入門科目
 ※必修科目（◎印あり） 科目名 (入門)
 ※未開講科目（赤字注あり）
 その他、分類がない科目
 科目名 (種類等)

基礎科目
 科目名 (基礎)

発展・応用科目
 科目名 (発展・応用)

年次 学期	1年次		2年次		3年次		4年次 通年
	前期	後期	前期	後期	前期	後期	
英語をしっかり学びたい人へ	必修英語A I ◎	必修英語A II ◎	英語理解・基礎徹底 I	英語理解・基礎徹底 II			
	必修英語B I ◎	必修英語B II ◎	英語理解・標準 I	英語理解・標準 II			
			英語理解・発展 I	英語理解・発展 II			
			英語表現・基礎徹底 I	英語表現・基礎徹底 II			
			英語表現・標準 I	英語表現・標準 II			
			英語表現・発展 I	英語表現・発展 II			
	基礎英会話 I	基礎英会話 II (基礎)	発展英会話 I	発展英会話 II			
	必修英語C I ※通年 ◎	必修英語C I ※通年 ◎	必修英語C II ※通年 ◎	必修英語C II ※通年 ◎			
	資格英語 I	資格英語 II	資格英語 III	資格英語 IV			
	ビジネス英語 I					ビジネス英語 II	
	海外研修英語 I					海外研修英語 II	
				Academic Writing in English			
日本語文章表現 しっかり文章表現たい人へ	日本語文章表現 ◎	文章表現演習・標準	文章表現演習・発展				
		ビジネス日本語演習					
		日本語演習・標準		日本語演習・発展			
			日本文学A	日本文学B			
		コミュニケーション実践 (興動館科目)		文芸創作実践 (興動館科目)			

広島経済大学 履修系統図一覧表

年度	2022年度	掲載日	2022/4/1
学科	共通科目	分野	5分野

※科目の種類： 入門科目 基礎科目 発展・応用科目
 ※必修科目（◎印あり） 科目名 (入門) 科目名 (基礎) 科目名 (発展・応用)
 ※未開講科目（赤字注あり）
 その他、分類がない科目 科目名 (種類等)

年次 学期	1年次		2年次		3年次		4年次 通年
	前期	後期	前期	後期	前期	後期	
日本の文化・社会を学びたい人へ	日本の歴史Ⅰ (自己理解系)			日本の歴史Ⅲ (自己理解系)			
	日本の歴史Ⅱ (自己理解系)						
	※日本の地理 前後期開講 (自己理解系)	※日本の地理 前後期開講 (自己理解系)	日本国憲法Ⅰ (自己理解系)	日本国憲法Ⅱ (自己理解系)	日本の政治 ※前後期開講 (自己理解系)	日本の法律 (自己理解系)	日本の政治 ※前後期開講 (自己理解系)
			日本外交史 (自己理解系)	現代社会と人権 国際関係史 (他者理解系)			
	日本の思想と文化 (自己理解系)		広島県の歴史と文化 (自己理解系)			日本の宗教 (自己理解系)	
		日本文学A			日本文学B		
世界の文化・社会を学びたい人へ	世界の歴史Ⅰ (他者理解系)	世界の歴史Ⅱ (他者理解系)					
	世界の地理Ⅱ (他者理解系)	世界の地理Ⅰ (他者理解系)					
			世界の思想と現代社会Ⅰ 前後期開講 (他者理解系)	世界の思想と現代社会Ⅰ 前後期開講 (他者理解系)	世界の思想と現代社会Ⅲ 特設前期 (他者理解系)		
				世界の思想と現代社会Ⅱ (他者理解系)			
	世界の宗教 (他者理解系)			外国文学A 国際関係史 (他者理解系)	世界の憲法 特設前期 (他者理解系)		

広島経済大学 履修系統図一覧表

年度	2022年度	掲載日	2022/4/1
学科	共通科目	分野	5分野

※科目の種類： 入門科目
 ※必修科目（◎印あり） 科目名 (入門)
 ※未開講科目（赤字注あり） 科目名 (基礎)
 基礎科目 科目名 (基礎)
 発展・応用科目 科目名 (発展・応用)
 その他、分類がない科目 科目名 (種類等)

年次 学期	1年次		2年次		3年次		4年次 通年
	前期	後期	前期	後期	前期	後期	
全般的に基礎教養を学びたい人へ	スポーツ実習	スポーツ実習	テクノロジーと社会・経済	情報とネットワーク社会			
		スポーツ科学					
		健康科学	数学A	数学B	数学C		
		メンタルヘルス論	自然科学A	自然科学B	自然科学C 特設前期		
		外国文学A	生命倫理	社会心理学	環境法	現代社会と人権	
	フランス語Ⅰ	フランス語Ⅱ					
	ドイツ語Ⅰ	ドイツ語Ⅱ					
	スペイン語Ⅰ	スペイン語Ⅱ					
	中国語Ⅰ	中国語Ⅱ					
	韓国語Ⅰ	韓国語Ⅱ					
インドネシア語Ⅰ	インドネシア語Ⅱ						
情報処理入門Ⅰ	情報処理入門Ⅱ	情報処理の基礎Ⅰ	情報処理の基礎Ⅱ				
		情報処理の基礎Ⅲ	情報処理の基礎Ⅳ	情報処理の基礎Ⅳ			

広島経済大学 履修系統図一覧表

年度	2022年度	掲載日	2022/4/1
学科	資格関連科目	分野	4分野

※科目の種類： 入門科目 基礎科目 発展・応用科目
 ※必修科目（◎印あり） 科目名 (入門) 科目名 (基礎) 科目名 (発展・応用)
 ※未開講科目（赤字注あり）
 その他、分類がない科目 科目名 (種類等)

年次 学期	1年次		2年次		3年次		4年次 進学
	前期	後期	前期	後期	前期	後期	
中学校 社会	宗教学Ⅰ	倫理学 (必修)	哲学Ⅰ (選択)	哲学Ⅱ			
	地理学Ⅰ (必修)	地理学Ⅱ (選択)	法学Ⅱ (必修)	法学Ⅰ (必修)			
	日本史Ⅰ (必修)	日本史Ⅱ (選択)	政治学Ⅰ (選択)	政治学Ⅱ (選択)			
	東洋史Ⅰ (必修)	東洋史Ⅱ (選択)	社会学Ⅰ (選択)	社会学Ⅱ (選択)			
	西洋史Ⅰ (必修)	西洋史Ⅱ (選択)	地誌 (必修)				
高校 公民	宗教学Ⅰ (必修)	宗教学Ⅱ	哲学Ⅰ (必修)	哲学Ⅱ (選択)			
	心理学 (必修)		法学Ⅱ (必修)	法学Ⅰ (必修)			
			行政法Ⅰ (選択)	行政法Ⅱ (選択)			
			政治学Ⅰ (選択)	政治学Ⅱ (選択)			
高校 地理歴史	地理学Ⅰ (必修)	地理学Ⅱ (必修)	地誌 (必修)		自然地理学Ⅰ (必修)	自然地理学Ⅱ (必修)	
	日本史Ⅰ (必修)	日本史Ⅱ (必修)					
	東洋史Ⅰ (必修)	東洋史Ⅱ (必修)					
	西洋史Ⅰ (必修)	西洋史Ⅱ (必修)					
高校 商業			民法Ⅰ (選択)	民法Ⅱ (選択)	会社法 (選択)	商業指導 (必修)	
					商法 (選択)		
NCS 他(出口)法律 関係			行政法Ⅰ	行政法Ⅱ			
			法学Ⅱ	法学Ⅰ			
			政治学Ⅰ	政治学Ⅱ			
			社会学Ⅰ	社会学Ⅱ			

広島経済大学 履修系統図一覧表

年度	2022年度	掲載日	2022/4/1
学科	ゼミ科目	分野	演習

※科目の種類： 入門科目
 ※必修科目（◎印あり）
 ※未開講科目（赤字注あり）

基礎科目
 科目名
 (基礎)

発展・応用科目
 科目名
 (発展・応用)

その他、分類がない科目
 科目名
 (種類等)

年次 学期	1年次		2年次		3年次		4年次
	前期	後期	前期	後期	前期	後期	通年
ゼミ 科目	大学入門ゼミ ◎	異動人入門ゼミ ◎		フレゼミ ◎	演習 I ◎		演習 II (卒業論文 ◎)

広島経済大学 履修系統図一覧表

年度	2022年度	掲載日	2022/4/1
学科	興動館科目	分野	4分野

※科目の種類： 入門科目 基礎科目 発展・応用科目
 ※必修科目（◎印あり） 科目名 (入門) 科目名 (基礎) 科目名 (発展・応用)
 ※未開講科目（赤字注あり）
 その他、分類がない科目 科目名 (種類等)

年次 学期	1年次		2年次		3年次		4年次 通年
	前期	後期	前期	後期	前期	後期	
元 気 カ プ ィ ー ル ド	わが人生の転機Ⅰ (教職員編) 「笑い」のパワー・ 生きる力 R4未開講 禅(ZEN)で元気なこ ろとからだをつくらう アイデア(人生設計) でやる気づくり	わが人生の転機Ⅱ (同窓生編) 禅(ZEN)で元気なこ ろとからだをつくらう アイデア(人生設計) でやる気づくり					
企 画 カ プ ィ ー ル ド	瀬戸内海地域の魅力を 発信しよう 経営実践 みんなで教材を創ろう プロスポーツによる 広島活性化講座 コピーライティング 実践講座 興動館プロジェクトと 企画力	企画力養成講座 「私たちの広島」 PR実践 文芸創作実践 人の行動を経済学で 読み解く					

広島経済大学 履修系統図一覧表

年度	2022年度	掲載日	2022/4/1
学科	興動館科目	分野	4分野

※科目の種類： 入門科目 基礎科目 発展・応用科目
 ※必修科目（◎印あり） 科目名 (入門) 科目名 (基礎) 科目名 (発展・応用)
 ※未開講科目（赤字注あり）
 その他、分類がない科目 科目名 (種類等)

年次 学期	1年次		2年次		3年次		4年次 通年
	前期	後期	前期	後期	前期	後期	
行動カ フィール ド	ビジネス・シミュレーション・ ゲーム NPO・NGOの 立ち上げと活動 戦略MG (マネジメントゲーム) 興動館プロジェクトの 計画と実施 森の社会貢献実践 R4未開講	身近なボランティア活動 戦略MG (マネジメントゲーム) 興動館プロジェクトの 評価と改善 興動館プロジェクトの 経営戦略					
共 生カ フィール ド	スポーツで学ぶ共生力 コミュニケーション実践 広島とハワイで学ぼう！ めざせ国際人	広い世界に飛び出そう ゲームを通じてグロー バル社会を理解しよう 興動館プロジェクトと コミュニケーション ユニバーサルデザイン 実践					

広島経済大学 履修系統図一覧表

年度	2022年度	掲載日	2022/4/1
学科	留学生科目	分野	日本語関係

※科目の種類： 入門科目
 ※必修科目（◎印あり） 科目名 (入門)
 ※未開講科目（赤字注あり） 科目名 (基礎)
 発展・応用科目 科目名 (発展・応用)
 その他、分類がない科目 科目名 (種類等)

年次 学期	1年次		2年次		3年次		4年次 通年
	前期	後期	前期	後期	前期	後期	
日本語系科目	日本語A	日本語B					
	日本語(基礎A)	日本語(基礎D)	日本語(発展A)	ビジネス日本語A			
	日本語(基礎B)	日本語(基礎E)	日本語(発展B)	ビジネス日本語B			
	日本語(基礎C)	日本語(基礎F)	日本語(発展C)	ビジネス日本語C			

広島経済大学 履修系統図一覧表

年度	2022年度	掲載日	2022/4/1
学科	能力開発科目	分野	4分野

※科目の種類： 入門科目 科目名 (入門)
 ※必修科目(◎印あり)
 ※未開講科目(赤字注あり)

基礎科目 科目名 (基礎)
 発展・応用科目 科目名 (発展・応用)

その他、分類がない科目 科目名 (種類等)

・・・は卒内の履修修得が望ましいことを示している。

年次 学期	1年次		2年次		3年次		4年次 通年
	前期	後期	前期	後期	前期	後期	
税理士試験	税理士関係科目 簿記論Ⅰ (税理士関係) → 簿記論Ⅱ (税理士関係)		財務諸表論Ⅰ (税理士関係) → 財務諸表論Ⅱ (税理士関係)				
	中級簿記(旧簿記2級) (発展・応用)	中級簿記演習(旧簿記2級 検定演習) (発展・応用)	会計学基礎 (基礎)	財務会計論 (発展・応用) 原価計算論 (発展・応用)			
ファイナンシャル プランニング 技能士	※ 経済入門 (入門) (発展・応用) ※ ファイナンス入門 前後期開講 (入門)	経営入門 (入門) (発展・応用) ※ ファイナンス入門 前後期開講 (入門)	ファイナンシャル・プランナー関係科目 資産運用実務Ⅰ (AFP関係) → 資産運用実務Ⅱ (AFP関係) 財政学Ⅰ (基礎) → 財政学Ⅱ (基礎) 金融論Ⅰ (基礎) → 金融論Ⅱ (基礎) 財務会計論 (発展・応用)		社会保障論Ⅰ (発展・応用) → 社会保障論Ⅱ (発展・応用) 管理会計論 (発展・応用) → 会計監査論 (発展・応用) → 税務会計論 (発展・応用)		
宅地建物取引士	宅地建物取扱主任者関係科目 不動産実務法務Ⅰ 特設 (宅建関係) → 不動産実務法務Ⅱ (宅建関係) → 不動産実務法務Ⅲ (宅建関係)		民法Ⅰ (資格関連) → 民法Ⅱ (資格関連)				

広島経済大学 履修系統図一覧表

年度	2022年度	掲載日	2022/4/1
学科	能力開発科目	分野	4分野

※科目の種類：

※必修科目（◎印あり）

※未開講科目（赤字注あり）

入門科目

科目名
(入門)

基礎科目

科目名
(基礎)

発展・応用科目

科目名
(発展・応用)



・・・は卒内の履修修得が望ましいことを示している。

その他、分類がない科目

科目名
(種類等)

年次 学期	1年次		2年次		3年次		4年次 通年
	前期	後期	前期	後期	前期	後期	
I T パ ス ポ ー ト			IT戦略とマネジメント <small>(IT/パスポート関係)</small>	情報化技術 <small>(IT/パスポート関係)</small>			
	ビジネス情報入門 <small>(入門)</small>		コンピュータ基礎 I <small>(基礎)</small>	経営管理論 <small>(発展・応用)</small> 中小企業経営論 <small>(発展・応用)</small>	財務管理論 I <small>(発展・応用)</small> 経営組織論 I <small>(発展・応用)</small>	財務管理論 II <small>(発展・応用)</small> 経営組織論 II <small>(発展・応用)</small> 経営分析論 <small>(発展・応用)</small>	
				情報処理論 A <small>(基礎)</small> 情報処理論 B <small>(基礎)</small>	コンピュータ基礎 II <small>(基礎)</small>	経営戦略論 <small>(発展・応用)</small>	

広島経済大学 履修系統図一覧表

年度	2022年度	掲載日	2022/4/1
学科	キャリア科目	分野	1分野

※科目の種類： 入門科目 基礎科目 発展・応用科目
 ※必修科目(◎印あり) 科目名 (入門) 科目名 (基礎) 科目名 (発展・応用)
 ※未開講科目(赤字注あり) 科目名 (種類等)
 その他、分類がない科目 科目名 (種類等)

年次 学期	1年次		2年次		3年次		4年次
	前期	後期	前期	後期	前期	後期	通年
キャリア 科目	女子学生支援関係科目 女子学生のためのキャリア形成入門 (女子学生支援)		キャリアプランニング関係科目 キャリアスキルズⅠ (キャリアプランニング関係)	キャリアスキルズⅡ (キャリアプランニング関係)			
			インターンシップ インターンシップⅠ(国内) (インターンシップ)		インターンシップⅡ(海外) 通年 (インターンシップ)		
			学校インターンシップ・教員採用試験関係科目 学校インターンシップ (学校インターンシップ)			教職教養 (教員採用試験関係) 思考力開発 (教員採用試験関係)	
	就職対策試験関係科目 社会人基礎学力基礎 (就職対策試験関係)	社会人基礎学力応用 (就職対策試験関係)					